

 **ユタニ工業株式会社**  
<http://www.yutani.ne.jp>  
[info@yutani.ne.jp](mailto:info@yutani.ne.jp)

【大阪本社】  
TEL: (06) 6747-1233  
FAX: (06) 6748-2345  
〒577-0004 大阪府東大阪市稲田新町2-32-18

【東京支社】  
TEL: (048) 284-7400  
FAX: (048) 280-1411  
〒334-0013 埼玉県川口市南鳩ヶ谷7-33-1

【札幌営業所】  
TEL: (011) 623-5678  
FAX: (011) 623-5679  
〒060-0006 北海道札幌市中央区北六条西16-1-12

【仙台営業所】  
TEL: (022) 391-1158  
FAX: (022) 391-1159  
〒983-3125 宮城県仙台市青葉区下愛子二本松23-1

# YUTANI Industrial

Tractors & Excavators. Quality Parts & Attachments

## ユタニ工業株式会社では 建設機械産業の分野において、

国内及び海外での各種建設機械部品の開発・製造・販売、さらに修理に至るまで全力を傾注しています。ニーズに合った製品を提供するために、規格外の製品の注文にも十分対応できる態勢を完備し、ユーザーの皆様からの高い信頼を得られるよう心がけています。

また、各製品の品質には厳重に厳重を重ね高品質を追求し、徹底した品質検査を実施。品質管理には全力をつくしています。万全の管理を期し、絶対の自信でおくるユタニ工業株式会社の信頼できる製品をご活用ください。

### contents

#### P2. 足回り

リンクASS'Y  
トラックシューASS'Y  
パット付シューASS'Y  
リンク部品  
トラックローラー  
キャリアローラー  
アイドラー  
スプロケット  
シュープレート  
タイヤチェーン  
パット  
ゴムローラー  
シューボルト  
ラグ

#### P6. 作業機

(バケット、ハイド板周り)

ポイント  
アダプター  
ツース  
ツース盤  
サイドカッター  
リサイクル機器用替刃  
アタッチメント用替刃  
エッジ  
エッジ(除雪用)  
チゼル  
アーム回り  
フック  
油圧シリンダー用パッキン  
タイヤローラー部品  
キャビン  
油圧ホース  
その他

#### P10. エンジン/ メンテナンス

エンジン部品  
ケミカル関係  
整備関係  
塗料  
作業灯  
保安関連

#### P12. 用品/ アタッチメント

吊具  
高圧洗浄機  
工具  
コンプレッサー  
溶接機/溶断機  
バキュームクリーナー  
フォーク  
バケット  
破碎機

#### P14. 各種修理

#### P16. パーツ買取

# 足回り

重量のあるパーツの可動を支える足回り。それだけに、粘りがあって衝撃に強く、なおかつ耐久性のあるものが求められています。

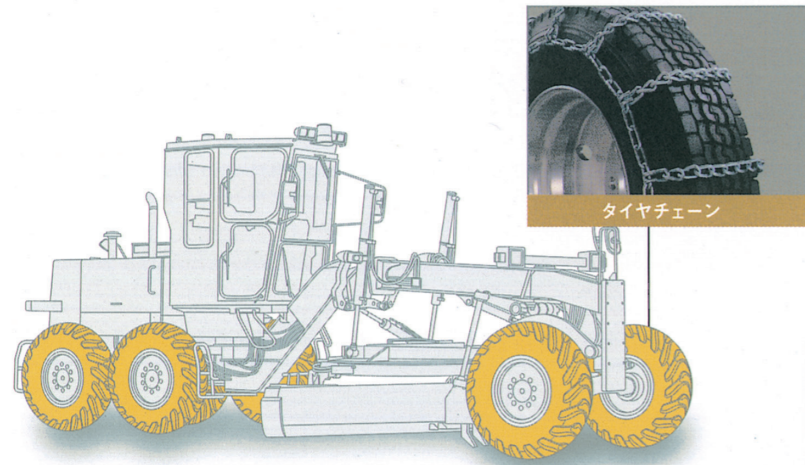

タイヤチェーン

## Glarder

悪路、積雪時にはかせないタイヤチェーン。素早く取り付けられる商品をラインナップしています。



ゴムローラー

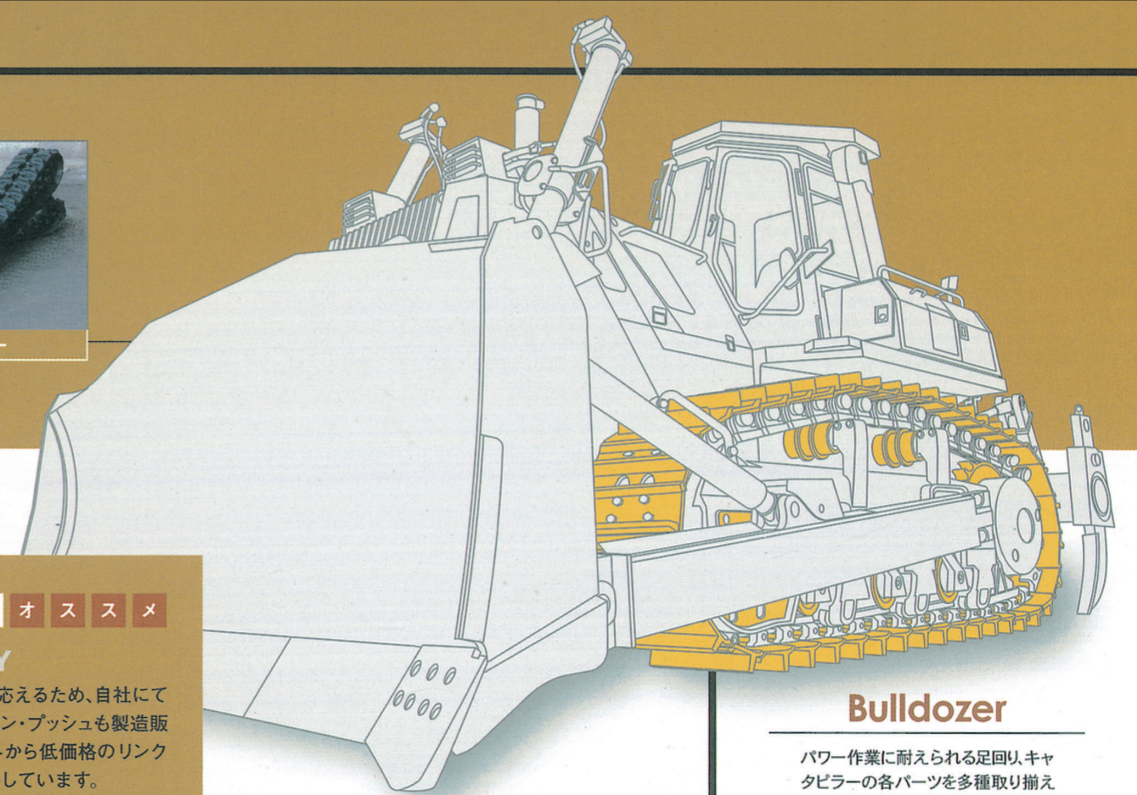

## Bulldozer

パワー作業に耐えられる足回りキャタビラーの各パーツを多種取り揃えています。

### ユタニのオススメ

#### リンクASS'Y

お客様のニーズに応えるため、自社にて高品質のリンク・ピン・ブッシュも製造販売している他、海外から低価格のリンクASS'Yを輸入・販売しています。



アイドラ

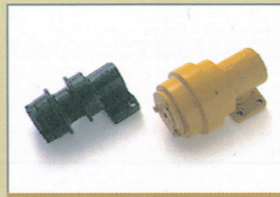

キャリアローラー



トラックシューASS'Y

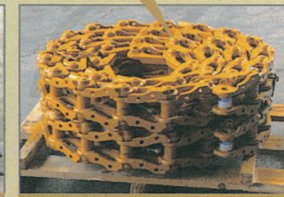

リンクASS'Y

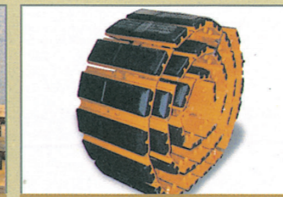

バット付きシューASS'Y



リンク部品

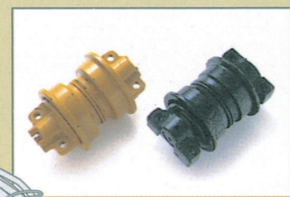

トラックローラー



スプロケット

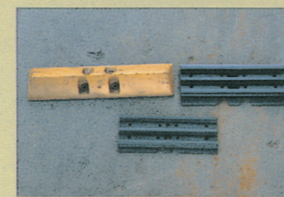

シュープレート



バット



シューボルト



ラグ

※リンクASS'Y/バット付きシューASS'Y/リンク部品/シュープレート/バット/シューボルト/ラグは、トラックシューASS'Yの構成部品です。

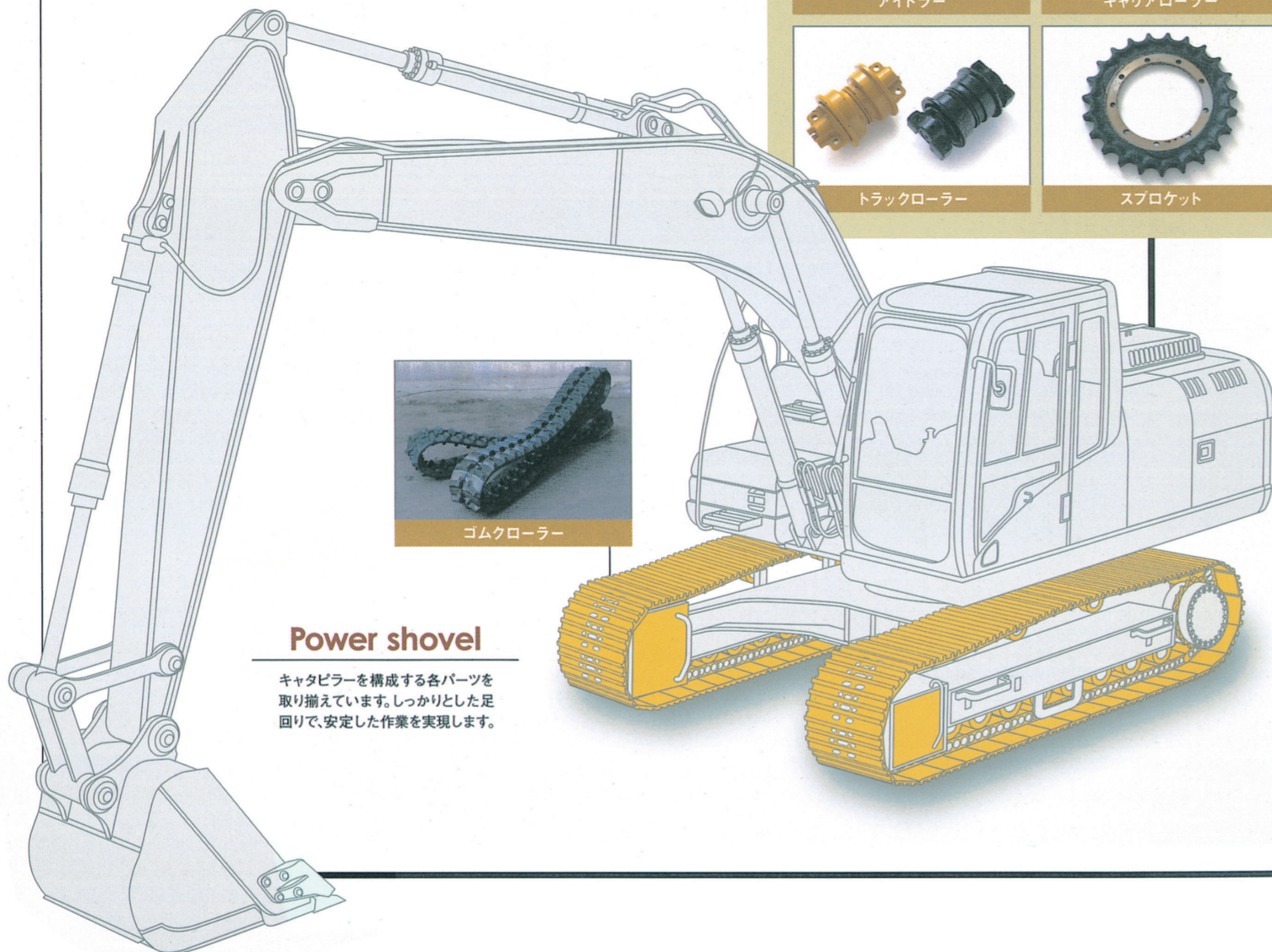

ゴムローラー

## Power shovel

キャタビラーを構成する各パーツを取り揃えています。しっかりとした足回りで、安定した作業を実現します。

### ユタニのオススメ

#### タイヤチェーン

ユタニ独自の安くて丈夫なタイヤチェーンを販売。手を煩わせる事の無いタイプも人気沸騰中!



タイヤチェーン

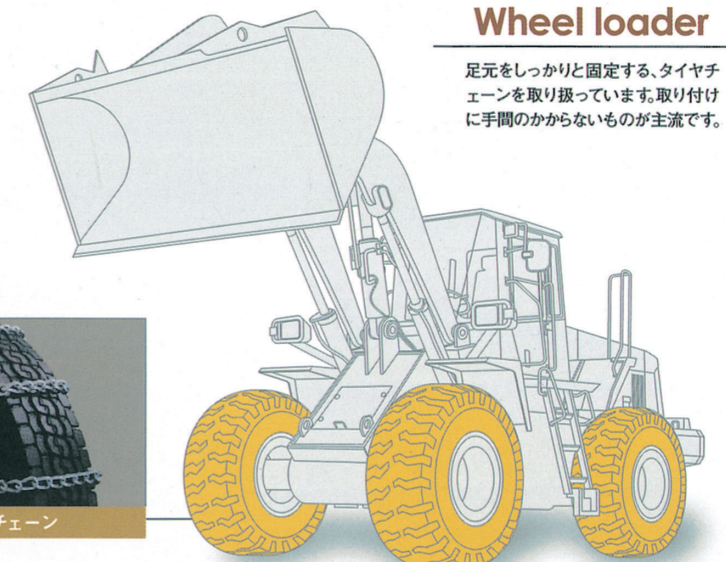

## Wheel loader

足元をしっかりと固定する、タイヤチェーンを取り扱っています。取り付けに手間のかからないものが主流です。

●足回り 取扱い商品一覧



**トラックシューASS'Y**

リンクASS'Yに地面と接触するシューがついたものです。用途によってシューが変わります。

●トラックシューASS'Y



**リンクASS'Y**

自転車のチェーンのようなもので、長寿命のオイル封入タイプや、安価なロングタイプがあります。

●リンクASS'Y(ロング) ●リンクASS'Y(シールド) ●リンクASS'Y(オイル式)

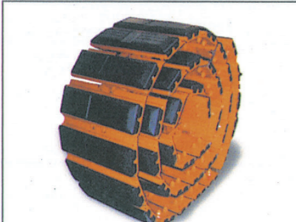

**パット付き シューASS'Y**

トラックシューASS'Yにゴム製パットを取り付けたものです。舗装道路でも道路を傷つせずに走行できます。

●パット付きシューASS'Y



**リンク部品**

リンクASS'Yを構成する部品です。単品部品1ヶからご購入できます。

●コの字リンクASS'Y ●リンク ●トラックピン ●トラックブッシュ ●マスターピン  
●マスターブッシュ ●マスターカラー ●シールワッシャー ●ダストシール ●マスターダスト

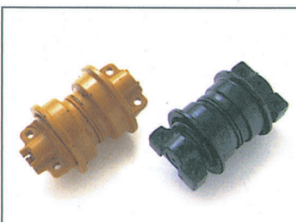

**トラックローラー**

リンクの軌道を保つための下側のガイド転輪です。一部機種は部品も購入できます。

●トラックローラーASS'Y ●シャフト ●ブッシュ ●フローティングシール ●Oリング

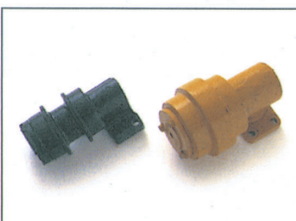

**キャリアローラー**

リンクの軌道を保つための上側のガイド転輪です。一部機種は部品も購入できます。

●キャリアローラーASS'Y ●フローティングシール ●Oリング



**アイドラー**

リンクの軌道を保つための前方の誘導輪です。一部機種は部品も購入できます。

●フロントアイドラーASS'Y ●シャフト ●ブッシュ ●Oリング



**スプロケット**

リンクを駆動させるためのギアです。リング状のリムと分割されたセグメントがあります。

●スプロケットリム ●スプロケットセグメント ●セグメントボルト ●リム



**シュープレート**

地面と接触する部分で、乾地用や湿地用があります。自動車で言うとタイヤに当たります。

●トリプルグロウサーシュー ●アングルシュー ●三角シュー(湿地シュー)



**タイヤチェーン**

ホイールローダーやトラック用のタイヤチェーンです。

●合金カムロックチェーン ●S型チェーン ●H型タイプチェーン ●亀甲型チェーン  
●ノンバックルチェーン ●スプリング式バンド ●ターンバックル式バンド ●ワイヤー式バンド

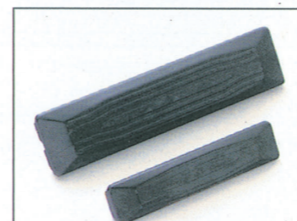

**パット**

舗装道路を傷つせずに走行するためのゴムパットです。

●ゴムパット ●ゴムパット(横止めタイプ)

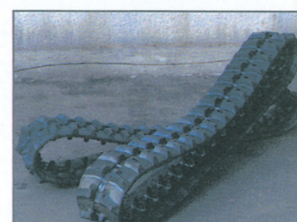

**ゴムクローラー**

ゴム製の履帯です。

●ゴムクローラー

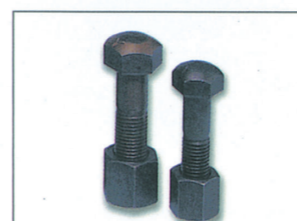

**シューボルト**

リンクASS'Yとシューを留めるためのボルトです。

●シューボルト ●マスターボルト

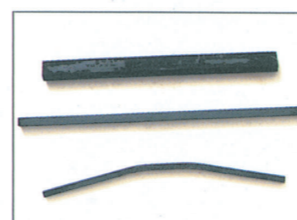

**ラグ**

シューが磨耗した際に溶接で取り付ける補修用の部品です。

●13/16/19角ラグ ●H/SH/SSH/RSH ラグ ●コーナーラグ

# 作業機

作業機部品は、耐性はもちろん  
効率的に作業ができるよう  
常に多種のパーツを取り揃えています。



エッジ

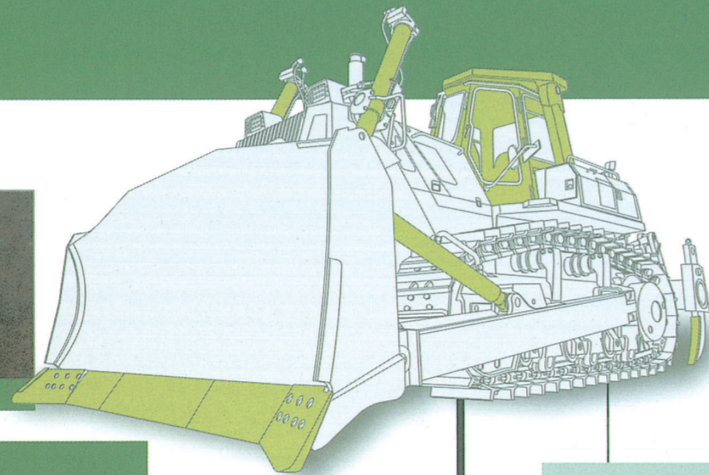

## ユタニのオススメ

### エッジ

エッジや替刃は、特注寸法にて受注製作が可能で、各現場の土質や処理用途に対応できます！

タンクステン強化エンドビットは、くし刃エッジ、センターエッジにも加工できます。

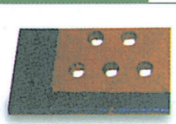

## Bulldozer

用途に応じた各種エッジで、現場の各処理作業に完全対応。特注も承ります。

## ユタニのオススメ

### ポイント/アダプター

他社よりも安く提供できるポイント、アダプターは鍛造製！そして鍛造ポイントと同等の強固さを実現しました！

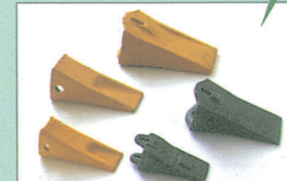

ポイント

※Bulldozer/Power shovel/Wheel loaderに共通の部品です。



アダプター



ツース



油圧シリンダー用パッキン

※4体に共通の部品です。



キャビン



油圧ホース



フック

## Wheel loader

シリンダー用パーツ、除雪用エッジからタイヤ回りのパーツ、キャビンまでに対応。安心作業をサポートします。

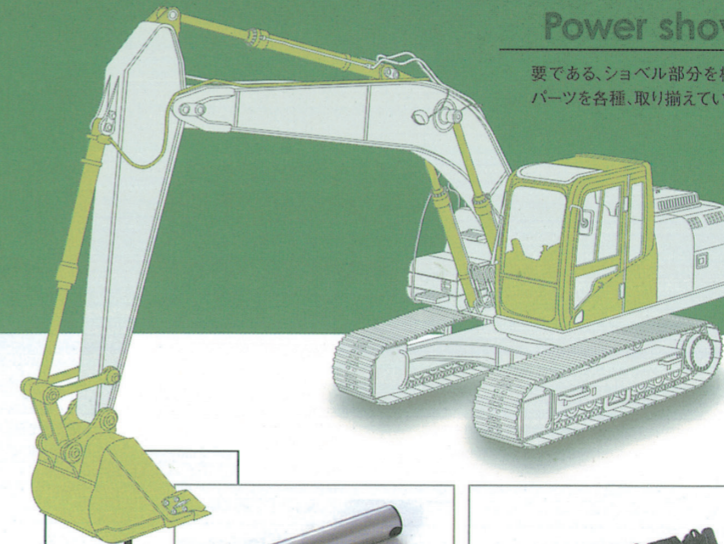
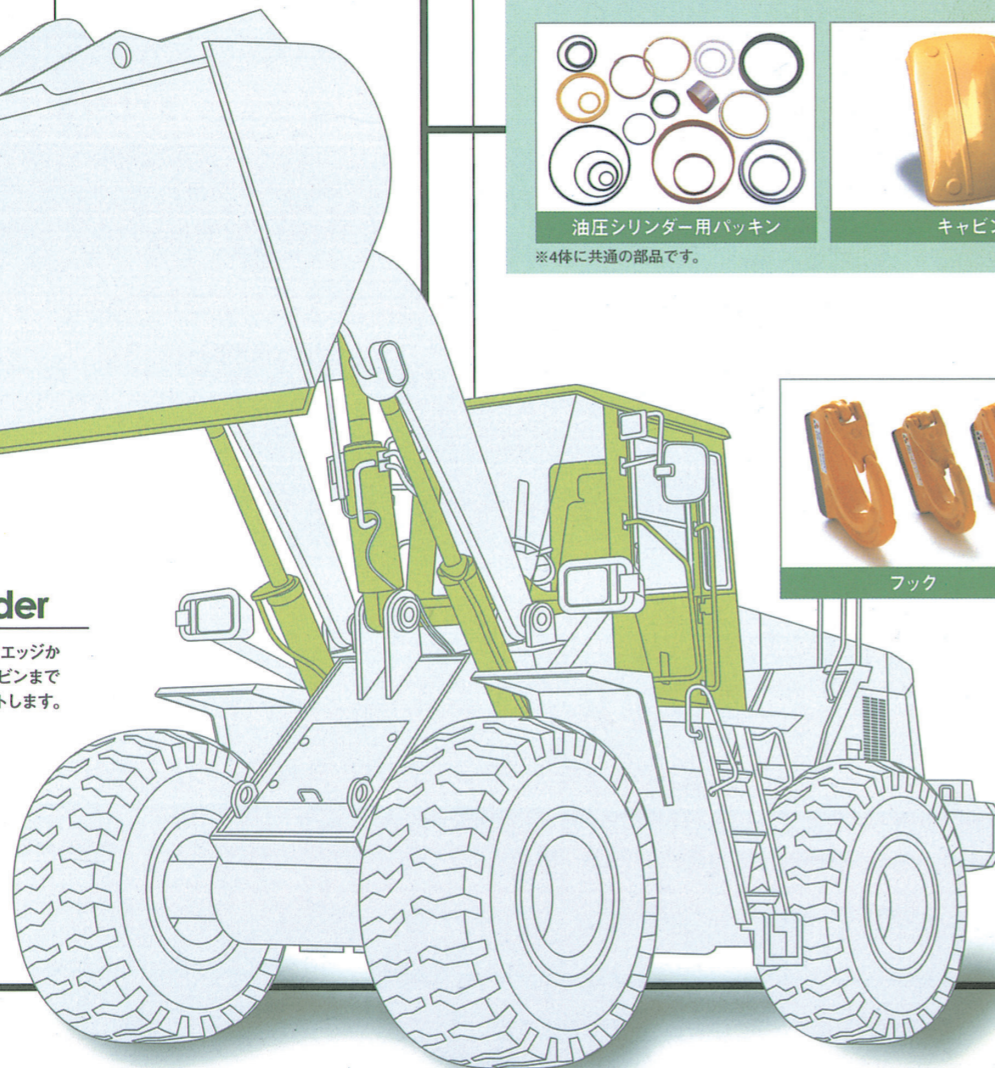

## Power shovel

要である、ショベル部分を構成するパーツを各種、取り揃えています。



アーム回り



ツース盤



サイドカッター



フック

## その他の作業機部品パーツ



アタッチメント用替刃



リサイクル機器用替刃

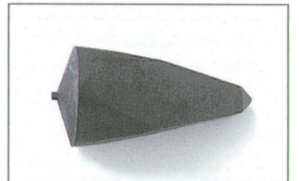

チゼル

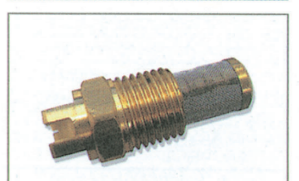

タイヤローラー部品



その他

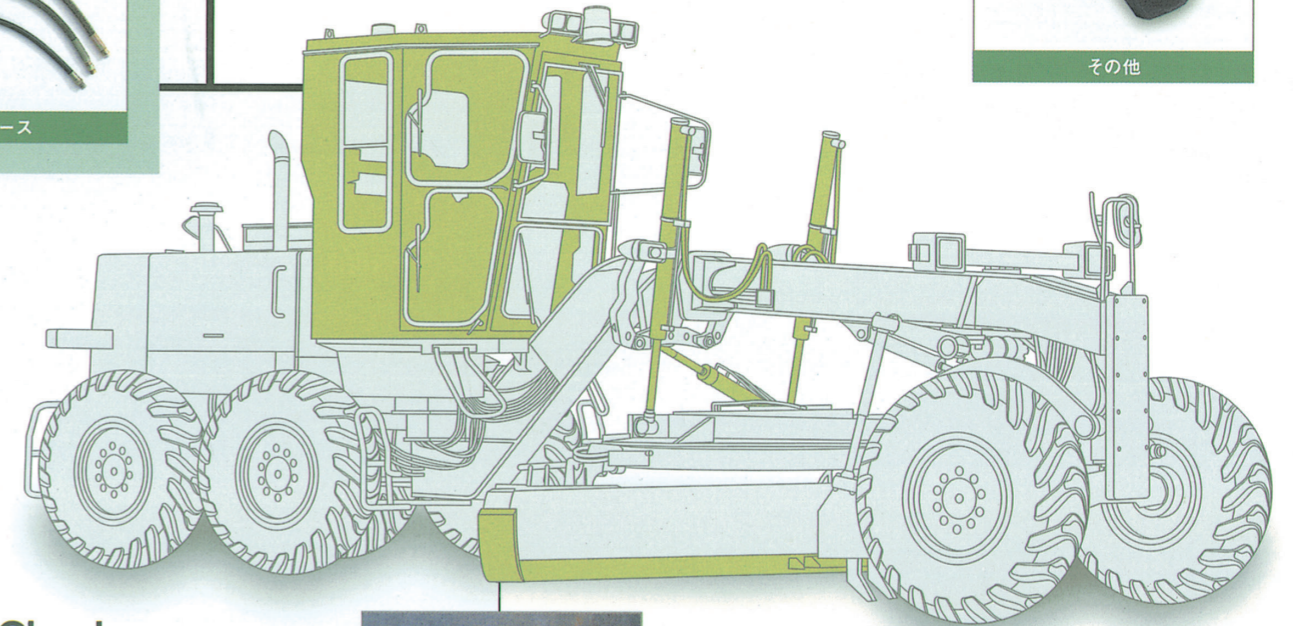

## Glayder

積雪時に対応する除雪用エッジを初めとするバケット用パーツ、タイヤ回りのパーツをご用意しています。



エッジ(除雪用)

## ユタニのオススメ

### エッジ(除雪用)

グレーダー専用エッジなどは一年中を通して在庫を確保し、冬季の急な悪天候にも迅速に対応！

●作業機 取扱い商品一覧

	<p><b>ポイント</b></p> <p>バケットやハイド板などの作業機に取りつける爪です。メーカーや用途によってさまざまな種類があります。</p> <ul style="list-style-type: none"> <li>●ESCOタイプポイント ●ロックピン ●ラバーピン ●コマツ縦ピンポイント ●コマツ横ピンポイント</li> <li>●コマツ用ポイントピン ●CAT横ピンポイント ●CAT用ポイントピン ●リテーナー</li> <li>●ツース間シュラウド ●リップーポイント ●タングステン強化ポイント ●ESCO製ポイント</li> </ul>
	<p><b>アダプター</b></p> <p>ポイントを交換式にするためのアダプターです。作業機には溶接で取り付けます。</p> <ul style="list-style-type: none"> <li>●ESCOタイプアダプター ●コマツ縦ピンタイプアダプター ●コマツ横ピンタイプアダプター</li> <li>●CAT横ピンタイプアダプター ●樋口製アダプターシム ●リップーシャックアダプター</li> <li>●シャックプロテクター</li> </ul>
	<p><b>ツース</b></p> <p>バケットやハイド板などの作業機に取り付ける爪で、ホルトを利用して取り付けられるタイプのものであります。</p> <ul style="list-style-type: none"> <li>●ミニショベル用ボルトオンツース ●ミニショベル用溶接ツース ●ホイールローダー用ボルトオンツース</li> <li>●ブルドーザー用ボルトオンツース ●タングステン強化ツース</li> </ul>
	<p><b>ツース盤</b></p> <p>交換式のアダプターを利用して、整地作業や法面作業に適するよう板状にしたものです。</p> <ul style="list-style-type: none"> <li>●樋口製作所製ツース盤</li> </ul>
	<p><b>サイドカッター</b></p> <p>バケットの側面に付いている、地面への食い込みを良くする部品です。</p> <ul style="list-style-type: none"> <li>●サイドカッター ●サイドシュラウド</li> </ul>
	<p><b>リサイクル機器用替刃</b></p> <p>シュレッダーや、木材チッパーなどの交換刃です。</p> <ul style="list-style-type: none"> <li>●シュレッダーカッター用刃 ●切削機用ビット ●木質破砕機用ハンマーチップ</li> </ul>
	<p><b>アタッチメント用替刃</b></p> <p>油圧ショベル用アタッチメントの替刃です。</p> <ul style="list-style-type: none"> <li>●鉄骨カッター用カッター刃</li> </ul>
	<p><b>エッジ</b></p> <p>ハイド板等の作業機に取り付ける交換式の刃。用途によって種類があります。</p> <ul style="list-style-type: none"> <li>●替刃(タイヤショベル) ●タングステン強化エッジ ●プロボルト、ナット ●ウェアプレート</li> <li>●セグメントエッジ ●アダプタ溶接用ベースエッジ ●爪先溶接用平刃 ●カッティングエッジ(ブルドーザー)</li> <li>●エンドビット ●トラニオンボルト ●スクレーパー用ルーティングビット</li> </ul>
	<p><b>エッジ(除雪用)</b></p> <p>ハイド板等の作業機に取り付ける交換式の除雪用の刃。形状や素材に種類があります。</p> <ul style="list-style-type: none"> <li>●グレーダーエッジ ●グレーダーエッジ(くし刃) ●スノー用くし刃</li> <li>●マルチプラウ用センターエッジ</li> <li>●超高分子ポリエチレンエッジ</li> </ul>

	<p><b>チゼル</b></p> <p>ブレーカーの交換チゼルです。用途によって形状に種類があります。</p> <ul style="list-style-type: none"> <li>●ブレーカーチゼル各種 ●チゼルチップ(補修用)</li> </ul>
	<p><b>アーム回り</b></p> <p>油圧ショベルのバケットと、アームを取付けるための部品です。</p> <ul style="list-style-type: none"> <li>●バケットピン各種 ●バケットボス ●バケットカラー ●ブッシュ ●抜け止めピン/リング</li> <li>●ノックボルト ●ダストシール ●ピンシール ●バケット調整シム</li> </ul>
	<p><b>フック</b></p> <p>油圧ショベルのバケットに取付ける溶接式フックと、フックを固定する部品です。</p> <ul style="list-style-type: none"> <li>●バケット溶接フック(イーグル) ●バケットフックはずれ止め ●クレーン仕様車フックはずれ止め</li> <li>●クレーンフック格納ピン ●リンチピン</li> </ul>
	<p><b>油圧シリンダー用パッキン</b></p> <p>各種シリンダーのシールキットおよびシール類です。</p> <ul style="list-style-type: none"> <li>●ダストシール(各種) ●Uパッキン(各種) ●ステップシール(各種) ●Oリング(各種)</li> <li>●バックアップリング(各種) ●ピストンシール(各種)</li> </ul>
	<p><b>キャビン</b></p> <p>油圧ショベル、ブルドーザー等のキャビン、キャノピー、幌とオペレーター用のシートです。</p> <ul style="list-style-type: none"> <li>●キャブASS'Y ●キャノピーシート ●キャノピートップ ●3面/4面幌 ●オペレーターシート</li> </ul>
	<p><b>油圧ホース</b></p> <p>純正補修交換用や、各種アタッチメント取付け時に使用する油圧ホースです。</p> <ul style="list-style-type: none"> <li>●各種油圧ホース ●ワンタッチコブラー ●ニップル</li> </ul>
	<p><b>タイヤローラー部品</b></p> <p>タイヤローラー部に使用する、ゴムスクレーパーやマットブラシ、散水用のノズルなどがあります。</p> <ul style="list-style-type: none"> <li>●ローラー用ゴムスクレーパー ●マットブラシ ●散水ノズル</li> </ul>
	<p><b>その他</b></p> <p>各種サイズボルトです。部品取り付けや補修用に使います。</p> <ul style="list-style-type: none"> <li>●各種六角ボルト/ナット(JIS・荒め) ●各種六角ボルト/ナット(JIS・細め) ●NCボルト/ナット</li> <li>●スプリングワッシャー ●ハードワッシャー ●平ワッシャー</li> </ul>

# エンジン・メンテナンス

重機の心臓部であるエンジンのパーツは、オーバーホールやメンテナンスに必要なエレメント類を中心にラインナップ。総合的なメンテナンス部品としては、ケミカル、整備関係から保安関連までを用意。万一のときに備えられる品揃えです。

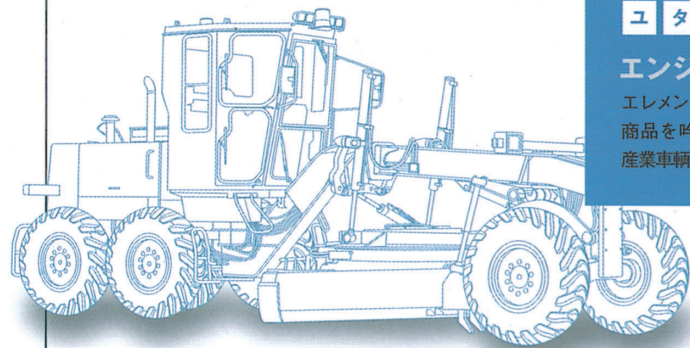
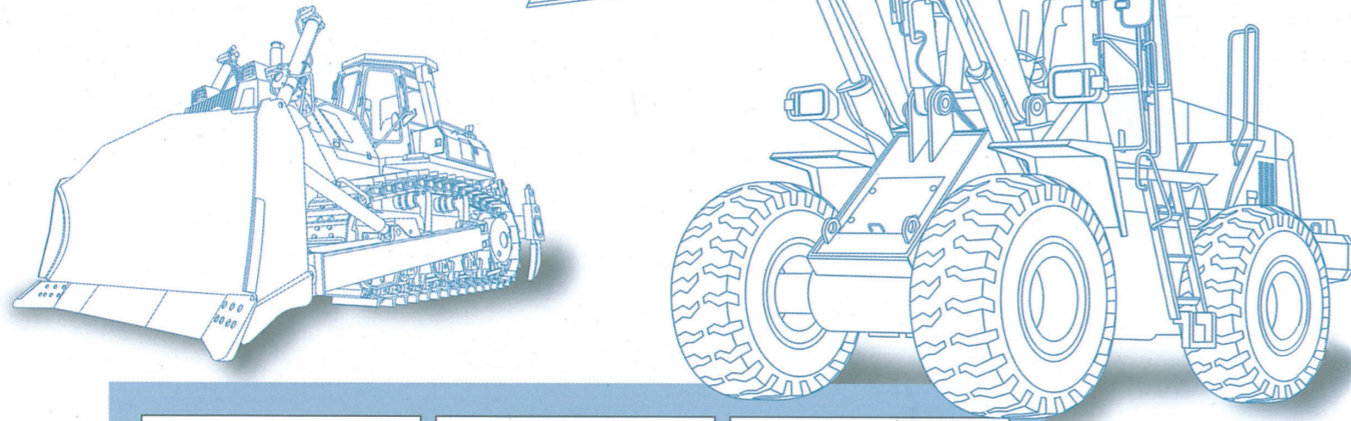

## Engine Maintenance

心臓部であるエンジン部の各種パーツ  
そしてメンテナンスに必要な  
整備関係からケミカル関係までの  
パーツも多種揃えています。

### エタニのオススメ

#### エンジン部品

エレメントがお勧め！安心の日本製！  
商品を吟味し建設機械だけではなく、  
産業車輛・自動車関係までもラインナップ！

### エタニのオススメ

#### ケミカル関係

当社では安価にてグリス及び手動式ボ  
ンプを提供し、メンテナンスに必要な経  
費削減を実現します！

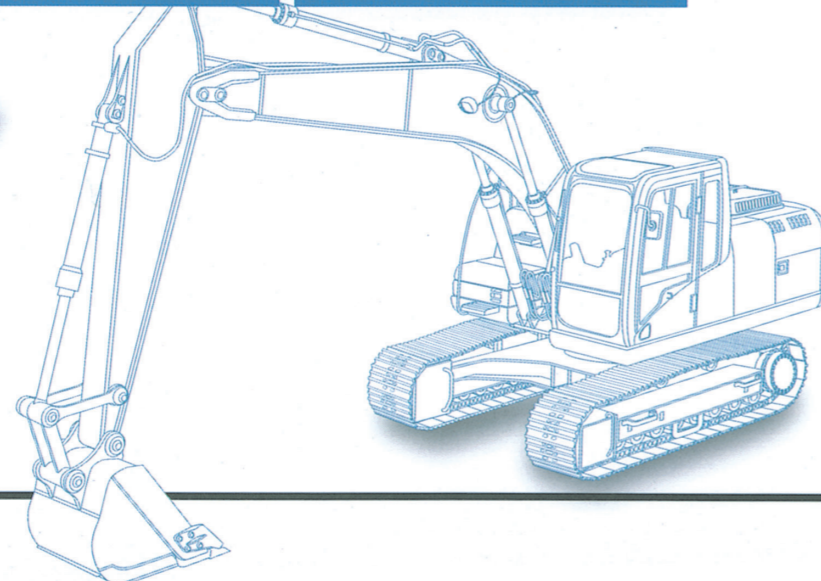

### ●エンジン・メンテナンス 取扱商品一覧

	<h4>エンジン部品</h4> <p>エンジンのオーバーホール用や、日常のメンテナンスに必要なエレメント類、給排気関係の部品です。</p> <ul style="list-style-type: none"> <li>●ピストン</li> <li>●ターボチャージャーASS'Y</li> <li>●エアエレメント</li> <li>●Vベルト</li> <li>●ピストンリング</li> <li>●マフラー</li> <li>●作動油エレメント</li> <li>●ライナー</li> <li>●オイルエレメント</li> <li>●トルコンエレメント</li> <li>●ガスケット</li> <li>●燃料エレメント</li> <li>●コロージョンエレメント</li> <li>●メタル関係</li> </ul>
	<h4>ケミカル関係</h4> <p>日常のメンテナンスには欠かせない、グリスやケミカル類です。</p> <ul style="list-style-type: none"> <li>●シャシーグリス</li> <li>●グリスガン</li> <li>●ブレーキパーツクリーナー</li> <li>●作業用軍手</li> <li>●ウエス</li> <li>●リチウムグリス</li> <li>●モリブデングリス</li> <li>●エンジンオイル</li> <li>●グリスガン高圧タイプ</li> <li>●潤滑剤</li> <li>●ロールペーパーウエス</li> <li>●チャックノズル</li> <li>●ラジエターストップリーク</li> <li>●エンジンストップリーク</li> <li>●ハンドクリーナー</li> <li>●グリスノップル各種</li> <li>●エンジンストップリーク</li> <li>●オイルドライ</li> <li>●ハイドロリックオイル</li> <li>●軽油水抜き剤</li> <li>●ウインドウォッシャー液</li> <li>●オイル吸着マット</li> </ul>
	<h4>整備関係</h4> <p>整備に利用する溶接機や溶接ワイヤー、バッテリー関連商品です。</p> <ul style="list-style-type: none"> <li>●クーラント 20L入り</li> <li>●バッテリー</li> <li>●溶接棒</li> <li>●クーラント 4L入り</li> <li>●バッテリー補充液</li> <li>●溶接用遮光面</li> <li>●バッテリーターミナル</li> <li>●ブースターケーブル</li> <li>●半自動溶接機(イタリア)</li> <li>●溶接ワイヤー</li> </ul>
	<h4>塗料</h4> <p>塗料用のスプレー各種です。フタル酸やウレタン樹脂のものがあります。</p> <ul style="list-style-type: none"> <li>●フタル酸純正色スプレー 300ml</li> <li>●ウレタン樹脂純正色スプレー 300ml</li> <li>●シャシーブラック 300ml</li> </ul>
	<h4>作業灯</h4> <p>回転灯や交換用の電球や作業灯を取り揃えています。</p> <ul style="list-style-type: none"> <li>●12V/24V作業灯</li> <li>●HID作業灯</li> <li>●LED作業灯</li> <li>●回転灯</li> <li>●フラッシュタイプ回転灯</li> <li>●交換電球</li> <li>●作業灯交換球</li> </ul>
	<h4>保安関連</h4> <p>ワイパーブレードやシート、点火プラグなど、各種パーツを取り揃えています。</p> <ul style="list-style-type: none"> <li>●ワイパーブレード</li> <li>●点火プラグNGK</li> <li>●アルミブリッジ</li> <li>●スノーワイパーブレード</li> <li>●オベレーター用シート</li> <li>●ベルトコンベア</li> <li>●バックミラー</li> <li>●タイヤストッパー</li> </ul>



# 用品・アタッチメント

洗浄機から溶断機、バキュームクリーナー等、業務用から家庭用までの用品を幅広くラインナップしています。アタッチメントでは用途に応じたフォークやバケット、破碎機までを取り揃えてニーズにお答えしています。

## ●用品 取扱い商品一覧

	<p><b>吊具</b></p> <p>各種クランプとスリングです。さまざまな対象物にあう吊具があります。</p> <ul style="list-style-type: none"> <li>●イーグル製クランプ</li> <li>●チェーンスリング</li> <li>●ベルトスリング</li> <li>●レバーブロック</li> <li>●ネジジャックル</li> <li>●JIS玉掛けワイヤー</li> <li>●荷締め用ラッシングベルト</li> </ul>
	<p><b>高圧洗浄機</b></p> <p>重機や農機の洗浄や解体作業時の散水など、用途に合わせて選べる洗浄機です。</p> <ul style="list-style-type: none"> <li>●COMET社製洗浄機</li> <li>●フルテック社製洗浄機</li> <li>●岡常歯車製洗浄機</li> <li>●解体防塵機(フルテック)</li> </ul>
	<p><b>工具</b></p> <p>フェラーリ、プガッティ、デユカティの指定工具であり、ヨーロッパを代表するハンドツールです。</p> <ul style="list-style-type: none"> <li>●USAG社製ハンドツール</li> </ul>
	<p><b>コンプレッサー</b></p> <p>オイルレスコンプレッサーを中心とする、小型エアコンプレッサーです。</p> <ul style="list-style-type: none"> <li>●Fiac社製コンプレッサー</li> </ul>
	<p><b>溶接機/溶断機</b></p> <p>ガソリンを燃料とし、厚物鋼板の切断とランニングコストの削減を実現した安全性の高い溶断機です。</p> <ul style="list-style-type: none"> <li>●CEBRO製溶接機</li> <li>●バーニングカッター</li> </ul>
	<p><b>バキュームクリーナー</b></p> <p>工場用・乾湿両用の掃除機と、空気清浄機能を持った家庭用掃除機です。</p> <ul style="list-style-type: none"> <li>●乾湿両用バキュームクリーナー</li> <li>●イジェア</li> </ul>

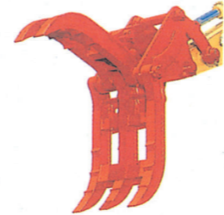
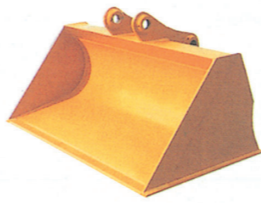
## ●アタッチメント 取扱い商品一覧

	<p><b>フォーク</b></p> <p>木材家屋解体や分別作業に威力を発揮するフォークグラブです。機械式、油圧首振り、全旋回モデルがあります。</p> <ul style="list-style-type: none"> <li>●グラスパー-V</li> <li>●グラスパー-2000</li> <li>●首振りグラスパー-VL</li> <li>●全旋回グラスパー-VS</li> </ul>
	<p><b>バケット</b></p> <p>標準バケットから法面、スケルトンまで用途によって選べる油圧ショベル用バケットです。</p> <ul style="list-style-type: none"> <li>●各種バケット</li> <li>●法面バケット</li> <li>●スケルトンバケット</li> </ul>
	<p><b>破碎機</b></p> <p>低騒音・低振動・高能率の破碎機です。ガジラシリーズとして小割、大割破碎機をラインナップしています。</p> <ul style="list-style-type: none"> <li>●大割機</li> <li>●小割機</li> <li>●鉄骨カッター</li> </ul>



溶断機

高圧洗浄機

### ユタニのオススメ

#### 溶断機

ガソリンを燃料とした溶断機！  
これまでにないパワー！スピード！  
セーフティー！にご注目！！

### ユタニのオススメ

#### 高圧洗浄機

貴方は水圧で洗浄派？それとも水量で  
洗浄派？用途に応じて、いろいろなタイ  
プの洗浄機をご用意しています！！

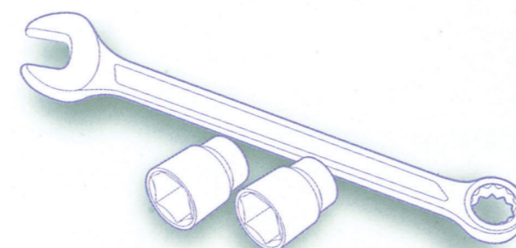

# REPAIR

## 各種修理

各種足回り部品の再生修理、  
油圧シリンダー、ポンプ、モーターの  
再生修理なども承っています。  
どの部分の修理なのかを、  
まずはお気軽にお問い合わせください。



## 修理の内容

### リンクASS'Y ピンブッシュ交換／反転

磨耗したトラックピン・トラックブッシュを交換、  
もしくは反転して、リンクASS'Yとして再生します。

### フロントアイドラー肉盛

リンクとの接地面の磨耗を正規寸法に  
肉盛再生します。

### チューブホーニング／チューブ作成交換

油圧シリンダーケース内面の細かい傷を、ホーニング加工  
します。大きな傷の場合にはケースを作成交換します。

### 油圧ポンプ再生

トルクの上がらなくなった油圧ポンプを部品交換・  
シール交換し、正規の流量、圧力まで復活させます。

### トラックローラー肉盛

リンクとの接地面の磨耗を、正規の寸法に  
肉盛再生します。

### 油圧シリンダーロッドメッキ加工・製作・オーバーホール

シリンダーロッドの細かい傷をメッキ加工して再生します。  
曲がりのあるもの、粗い傷のあるものはロッド製作交換します。

### ピン穴内径肉盛研磨加工（ブーム、アーム、バケット）

磨耗等で大きくなったピン穴を肉盛、切削加工して正規の  
寸法に再生します。

### 油圧モーター再生

走行に支障をきたすようになった油圧モーターの部品、  
シールを交換し再生します。

まずは、  
お電話下さい!!

# 06-6747-1233

 (代表)

Eメールでのお問い合わせはこちら

## repair@yutani.ne.jp

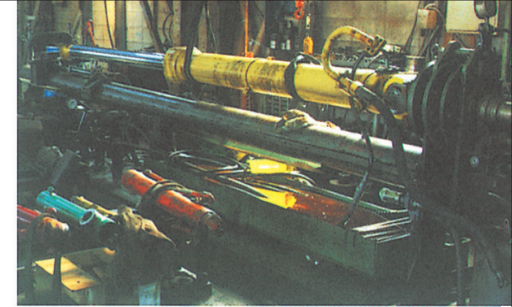

長期間の使用で消耗したパーツなどを再生、  
修理することはコスト削減にもつながります。

## 【修理の手順】

# 1

### パーツを修理したい… 早速電話!

弊社にお電話ください。またeメールでも修理  
依頼を受け付けております。その際は、修理  
パーツの詳細をご明記の上、お送りください。  
(例)EX200、ブームシリンダー、オーバーホー  
ル、修理の可否等、詳細を確認いたします。

# 2

### 修理したい部分を確認!

修理したい部分を確認します。破損部分や、  
どういった修理になるのか? 修理にかかる  
日数、費用などをご相談します。修理不可の  
場合もありますのでその際はご容赦ください。

# 3

### 修理の手続き後、 修理開始

修理の手続きが終了次第、日程を確認し  
て、修理にお伺いします。現場修理が不可  
能な物は、引き取りに伺います。また、遠  
方の方には、運送便での発送をお願いす  
ることがあります。修理ヶ所を実際にチェ  
ック、当初の見積もりとは異なりそうな場  
合には、ご相談します。

# 4

### 修理完了!

修理が終了後、修理ヶ所をご確認く  
ださい。これで完了です!